

«СОГЛАСОВАНО»
Начальник отдела по транспорту
администрации г.Ишима
_____ Е.В.Касьянов
«__» _____ 20__



«УТВЕРЖДАЮ»
директор MAOU СОШ №8 Г.Ишима
_____ А.Г.Русаков
«__» _____ 20__

«СОГЛАСОВАНО»
Начальник отдела ГИБДД
МО МВД России «Ишимский»
подполковник полиции
_____ В.В.Ларионов
«__» _____ 20__



ПАСПОРТ

дорожной безопасности образовательного учреждения
муниципального автономного образовательного учреждения
«Средняя общеобразовательная школа №8 г.Ишима»

MAOU СОШ №8 г.Ишима
(полное и сокращенное наименование объекта)

Почтовый адрес: Россия, Тюменская область, г.Ишим, ул.Ражева,1

Исполнитель: Лазарева Екатерина Сергеевна
заместитель директора

Ишим, 2022

Содержание:

Раздел 1 Общие сведения.....	3-4
Раздел 2 План - схемы ОУ.....	5-8
2.1. Район расположения ОУ, пути движения транспортных средств и детей (учеников, обучающихся).....	5
2.2. Организация дорожного движения в непосредственной близости от образовательного учреждения с размещением соответствующих технических средств, маршруты движения детей и расположение парковочных мест.....	6
2.3. Маршруты движения организованных групп детей от ОУ к стадиону, парку или к спортивно- оздоровительному комплексу.....	7
2.4. Пути движения транспортных средств к местам разгрузки/погрузки и рекомендуемых безопасных путей передвижения детей по территории образовательного учреждения.....	8
Раздел 3 Информация об обеспечении безопасности перевозок детей специальным транспортным средством (автобусом).....	9-12
3.1. общие сведения.....	9-10
3.2. маршрут движения автобуса до ОУ.....	11
3.3. безопасное расположение остановки автобуса ОУ.....	12

Раздел 1

Общие сведения

Муниципальное автономное общеобразовательное учреждение
«Средняя общеобразовательная школа №8 г. Ишима»

Тип ОУ автономное учреждение

Юридический адрес ОУ: 627756, г. Ишим, ул. Ражева, 1

Фактический адрес ОУ: 627756, г. Ишим, ул. Ражева, 1

Руководители МАОУ СОШ №8 г. Ишима:

Директор

(должность)

Русаков Александр Георгиевич 8(34551)7-18-73

(фамилия, имя, отчество) (телефон)

Заместитель директора по учебной работе

(должность)

Тимофеева Наталия Леонидовна 8(34551)7-18-76

(фамилия, имя, отчество)

(телефон)

Заместитель директора по воспитательной работе

(должность)

Лазарева Екатерина Сергеевна 8(34551)7-18-76

(фамилия, имя, отчество) (телефон)

Ответственные работники муниципального органа образования
начальник отдела по воспитательной работе МКУ «ИГМЦ» г.Ишима

(должность)

Коновалова Инесса Владимировна 8(34551) 7-96-47

(фамилия, имя, отчество)(телефон)

Ответственные сотрудники ГИБДД за мероприятия по профилактике детского
травматизма

Старший инспектор (по пропаганде БДД) ОГИБДД МО МВД России «Ишимский»

старший лейтенант полиции

(должность)

В.Ю.Корытько 8(34551)7-46-56

фамилия, имя, отчество)

(телефон)

Ответственные работники за мероприятия по профилактике детского травматизма
преподаватель – организатор ОБЖ МАОУ СОШ №8 г. Ишима

(должность)

Соглаев Дмитрий Алексеевич 8(34551) 7-18-73

(фамилия, имя, отчество)(телефон)

Руководитель или ответственный работник дорожно-
эксплуатационной организации, осуществляющей содержание УДС*

Губанов Дмитрий Николаевич

8(34551)2-22-23

* Дорожно-эксплуатационные организации, осуществляющие содержание УДС, несут ответственность в соответствии с законодательством Российской Федерации (Федеральный закон «О безопасности дорожного движения» №196-ФЗ, КоАП, Гражданский кодекс).

(фамилия, имя, отчество)

(телефон)

Руководитель или ответственный работник дорожно-эксплуатационной организации, осуществляющей содержание ТСОДД*
Губанов Дмитрий Николаевич 8(34551)2-22-23
(фамилия, имя, отчество) (телефон)

Количество учащихся 1076

Наличие уголка по БДД
на 1-м и 3-м этаже (западная и восточная рекреации) на 4-м этаже в кабинете ОБЖ;

(если имеется, указать место расположения)

Наличие класса по БДД кабинет № 404 , 4-й этаж
(если имеется, указать место расположения)

Наличие автогородка (площадки) по БДД
площадка на территории школы, 300 кв.м

Наличие автобуса в ОУ КАВЗ 4238-0000010-65 423
(при наличии автобуса)

Владелец автобуса МАОУ СОШ №8 г. Ишима
(ОУ, муниципальное образование и др.)

Время занятий в ОУ:

1-ая смена: 8:30 – 15:15

2-ая смена: 13:30 – 18:05

внеклассные занятия: 13.30 – 15.00; 17:00 – 19:00

Телефоны оперативных служб:

01 – пожарная часть

02 – полиция

03 – скорая помощь

04 – горгаз





05 - единая диспетчерская служба

2 -19-63 – служба спасения

Раздел 2 План – схемы ОУ





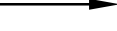

2.1. Район расположения МАОУ СОШ №8 г. Ишима пути движения транспортных средств и детей (учеников, обучающихся)



-  - жилая застройка
-  - проезжая часть
-  - тротуар
-  - надземный пешеходный переход
-  - движение обучающихся в (из) образовательного учреждения
-  - движение транспортных средств





2.2. Организации дорожного движения в непосредственной близости от МАОУ СОШ №8 г. Ишима с размещением соответствующих технических средств, маршруты движения детей и расположение парковочных мест

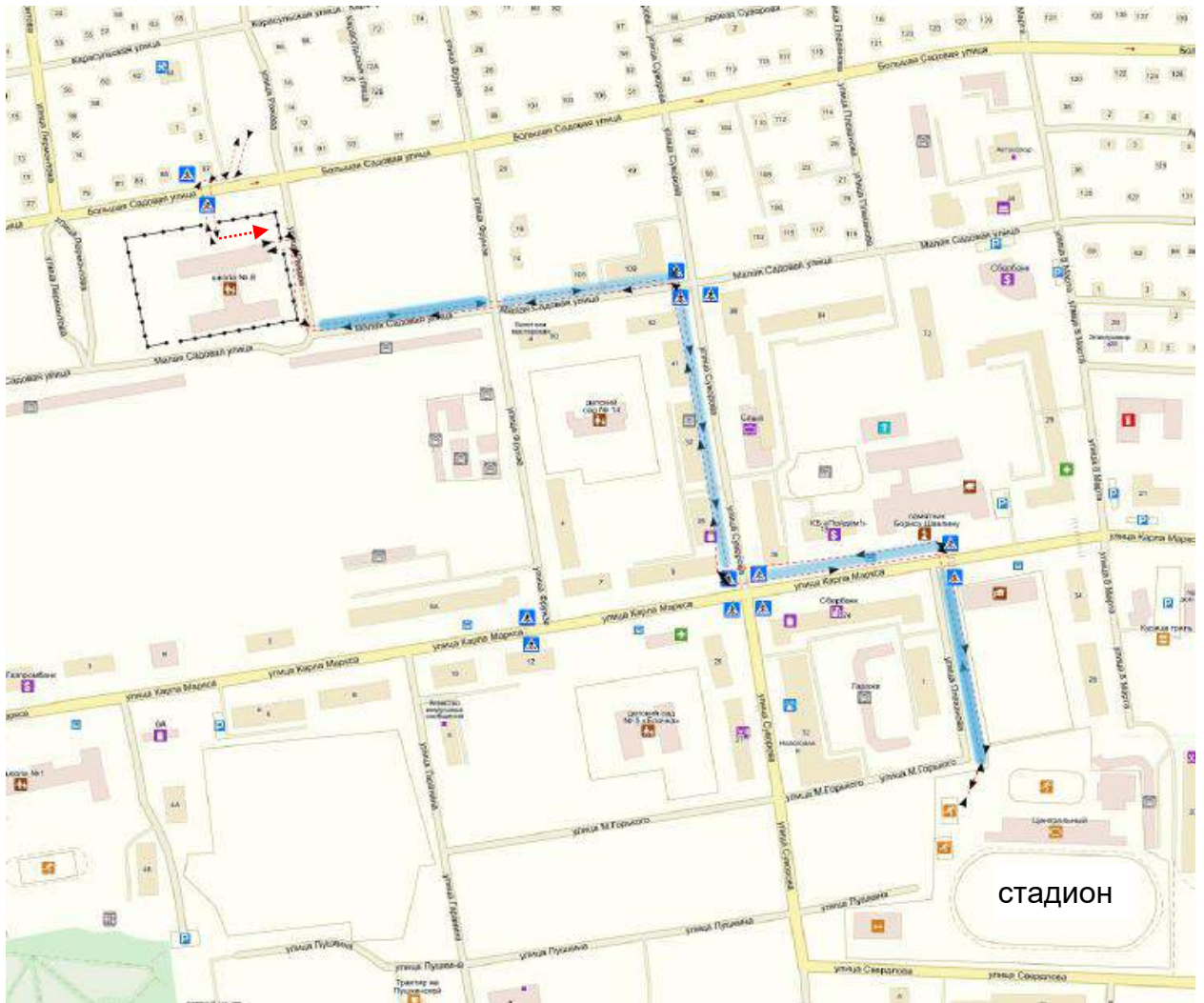

-  - жилая застройка
-  - проезжая часть
-  - тротуар
-  - надземный пешеходный переход
-  - движение обучающихся в (из) образовательного учреждения
-  - движение транспортных средств



2.3. Маршруты движения организованных групп детей от МАОУ СОШ №8 г. Ишима к стадиону

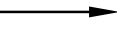

-  -жилая застройка
-  - проезжая часть
-  - тротуар
-  - надземный пешеходный переход
-  - движение детей обучающихся (из) образовательного учреждения
-  - движение транспортных средств

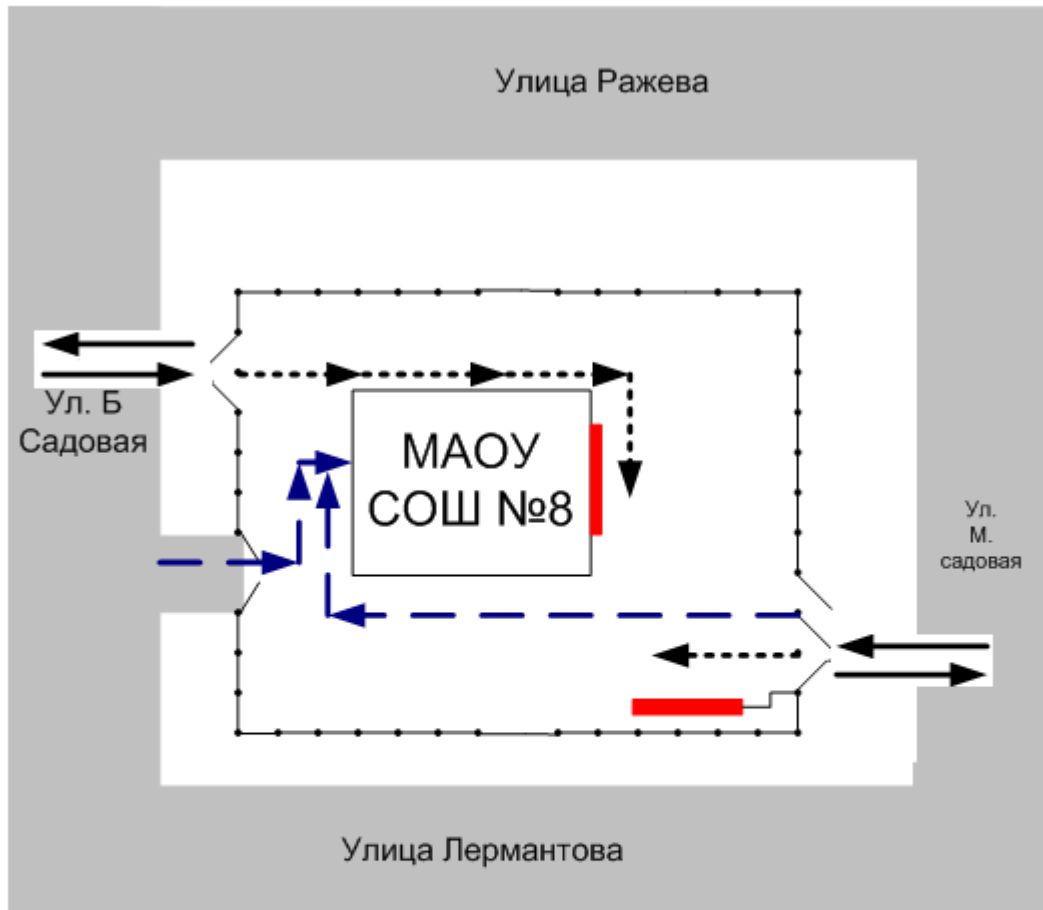
2.4. Пути движения транспортных средств к местам разгрузки/погрузки и рекомендуемые пути передвижения детей по территории муниципального автономного общеобразовательного учреждения «Средняя общеобразовательная школа №8 г. Ишима»

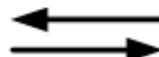
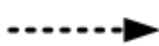

-  - въезд/выезд грузовых транспортных средств
-  - движение грузовых транспортных средств по территории образовательного учреждения
-  - движение детей и подростков на территории образовательного учреждения
-  - место разгрузки/погрузки

Раздел 3 Информация об обеспечении безопасности перевозок детей специальным транспортным средством (автобусом)

3.1. Общие сведения

Марка КАВЗ

Модель 423865

Государственный регистрационный знак T461HM 72

Соответствие конструкции требованиям, предъявляемым к школьным автобусам - соответствует

1. Сведения о водителе автобуса

Фамилия, имя, отчество	Принят на работу	Стаж в категории D	Дата предстоящего мед. осмотра	Период проведения стажировки	Повышение квалификации	Допущенные нарушения ПДД
Калинин Михаил Михайлович	03.03.2006	21 год	17.04.2022 г.	-	05.10.2019г.	Нет

2. Организационно-техническое обеспечение

1) Лицо, ответственное, за обеспечение безопасности дорожного движения: Кох Александр Александрович, механик назначено приказом от 22.08.2016 № 72-к прошло аттестацию 29.08.2016 г.

2) Организация проведения предрейсового медицинского осмотра водителя:
осуществляет медицинский работник ТО Об №4 г. Ишима на основании договора возмездного оказания медицинских услуг на проведение предрейсового медицинского освидетельствования с городским государственным бюджетным учреждением здравоохранения ТО ОБ №4 действительного до декабря 2022 г.

3) Организация проведения предрейсового технического осмотра транспортного средства:

Осуществляет Кох Александр Александрович (Ф.И.О. специалиста)

на основании приказа от 11.01.2021 г. № 25-од действительного до 31.12.2022 г.

4) Дата очередного технического осмотра 21.03.2022 г.

5) Место стоянки автобуса в нерабочее время гараж на территории «ДОСААФ» меры, исключающие несанкционированное использование - установка ГЛОНАСС (комплект аппаратуры «Сигнал» для автобуса)

3. Сведения о владельце

Юридический адрес владельца - 627756, г. Ишим, ул. Ражева, 1

Фактический адрес владельца - 627756, г. Ишим, ул. Ражева, 1

Телефон ответственного лица 8(34551) 7-18-73

4. Сведения об организациях, осуществляющих перевозку детей специальным транспортным средством (автобусом)

(Рекомендуемый список контактов организаций, осуществляющих перевозку детей специальным транспортным средством (автобусом)).

5. Сведения о ведении журнала инструктажа – журнал инструктажа ведётся с 01.09.2011 г.

3.2. Маршрут движения автобуса ОУ

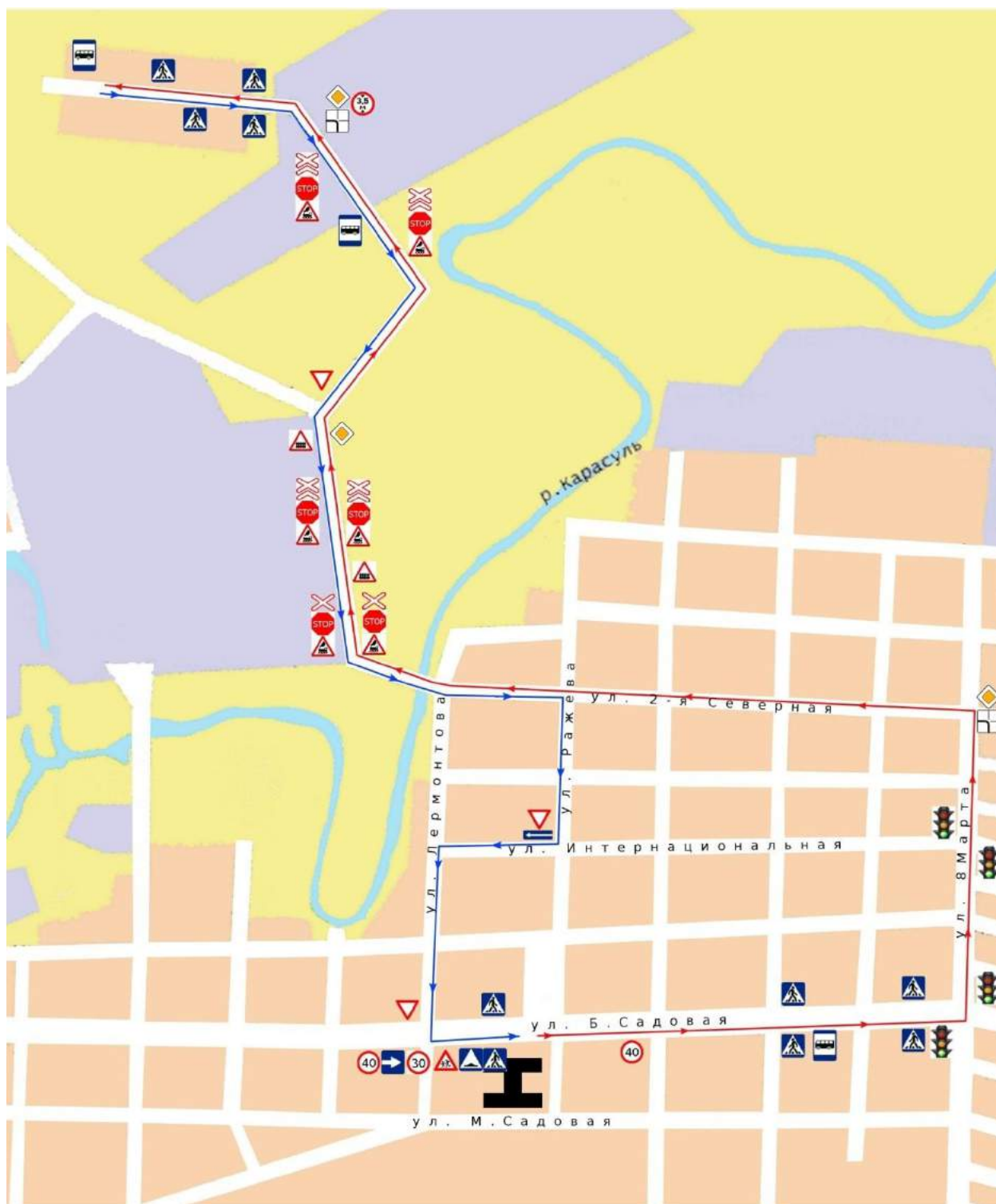

I ШКОЛА

→ Путь от школы

→ Путь к школе

3.3. Безопасное расположение остановки автобуса у муниципального автономного общеобразовательного учреждения «Средняя общеобразовательная школа №8 г. Ишима»

